

**ES**

- LEA LAS INSTRUCCIONES ANTES DE USAR
- ESTE MANUAL ES PARTE INTEGRAL DEL APARATO.  
POR LO TANTO DEBE GUARDARSE CON CUIDADO Y SIEMPRE DEBE ACOMPAÑAR AL  
DISPOSITIVO INCLUSO EN CASO DE TRANSFERENCIA A OTRO DUEÑO



# MANUAL INTRODUCTORIO

## SISTEMA DE PANTALLA TÁCTIL DE 10”

VERSIÓN 1.0 - SEPTIEMBRE 2024

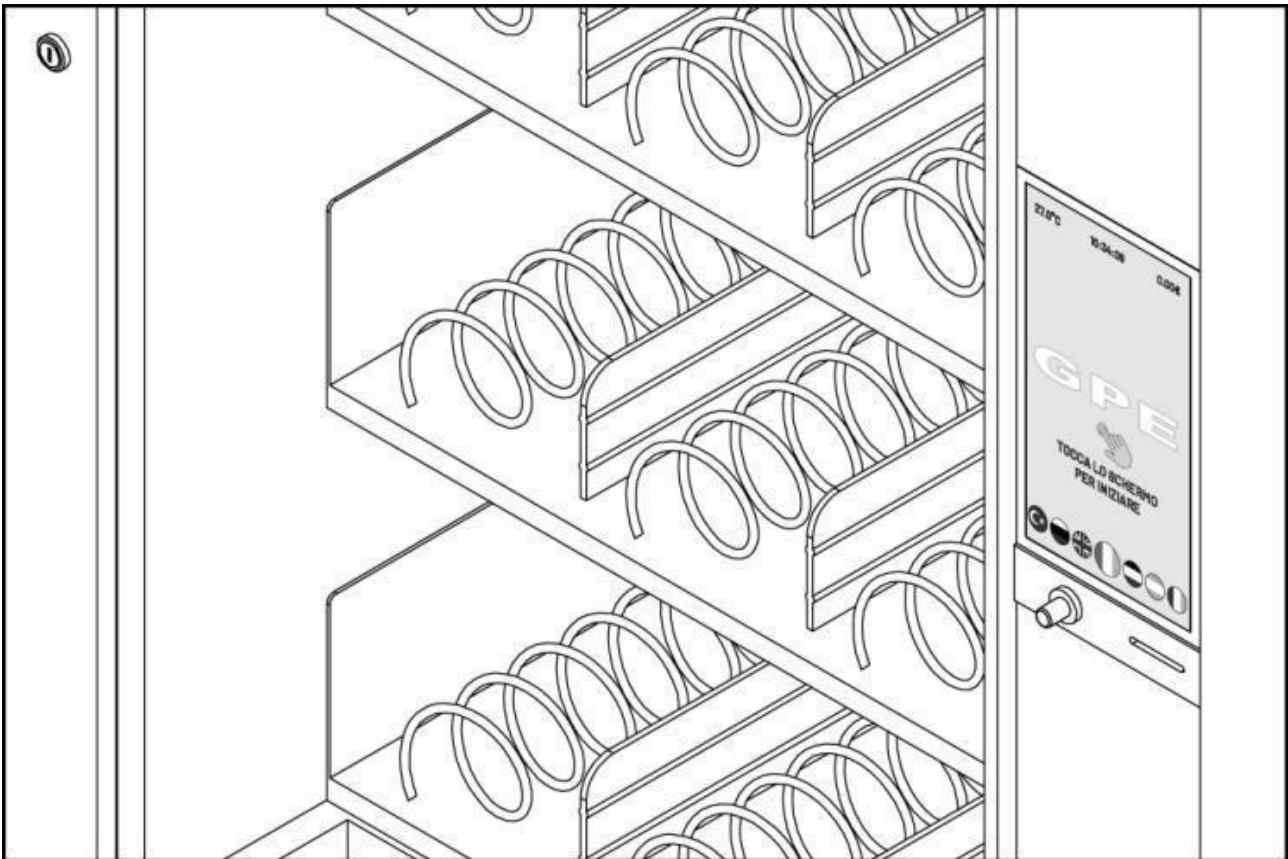

**GPE 25 | GPE 30 | GPE 50 | XL**

**FROZEN | FROZEN MAXI**

- 1. CONDICIONES DE GARANTÍA**
- 2. CONTENIDO DEL EMBALAJE**
- 3. SÍMBOLOS**
- 4. ADVERTENCIAS GENERALES**
- 5. NORMAS DE SEGURIDAD**
- 6. PLACA DE IDENTIFICACIÓN**
- 7. PANTALLA TÁCTIL**
- 8. ENCENDIDO DEL DISPENSADOR**
- 9. ACCESO A LA CONFIGURACIÓN DEL OPERADOR**
- 10. AUTENTICACIÓN POR CONTRASEÑA**
- 11. MENÚ SERVICIO ADMINISTRADOR**
- 12. ÁREA DE SERVICIO GERENTE GENERAL**
- 13. ÁREA DE SERVICIO ADMINISTRADOR CONFIGURAR**
- 14. AJUSTES EN LAS ESPIRALES INDIVIDUALES**
- 15. PRODUCTOS**
- 16. ACTIVACIONES**
- 17. PAGO**
- 18. INFORMACIÓN**
- 19. DECLARACIÓN DE CONFORMIDAD CE**

## 1. CONDICIONES DE GARANTÍA

---

- El aparato tiene una garantía de 12 meses a partir de la fecha de compra contra defectos de fabricación o de los materiales que lo componen. Para placas electrónicas la garantía se amplía a 36 meses.
- Quedan excluidos de la garantía las averías debidas a incompetencia o uso inadecuado del regulador.
- La garantía quedará anulada en cualquier momento si el aparato ha sido manipulado o abierto por personal no autorizado.
- La garantía no incluye la sustitución del aparato.
- Los gastos de transporte corren a cargo del propietario del dispositivo.
- Mencione siempre el número de serie y modelo del aparato al servicio de asistencia técnica.

## 2. CONTENIDO DEL EMBALAJE

---

Los distribuidores GPE se suministran en un único paquete protegido por embalaje de cartón y cantoneras de poliestireno. El paquete contiene:

- 1 distribuidor GPE
- 1 Manual de instalación, uso y mantenimiento 1
- Par de llaves para apertura de puerta

## 3. SÍMBOLOS

---

Los siguientes símbolos se utilizan en todo el manual:



**ATENCIÓN.** Acciones y procedimientos que requieren especial precaución y preparación adecuada, cuya falta puede provocar mal funcionamiento y/o riesgos para el operador.



**PELIGRO DE DESCARGA ELÉCTRICA.** Acciones y procedimientos que deben realizarse con cuidado, cuya falta puede constituir riesgo de electrocución.



**PROHIBIDO.** Acciones que absolutamente **NO DEBEN** realizarse



**PELIGRO DE APLASTAMIENTO DE MANOS.** Presencia de mecanismos que podrían provocar aplastamiento de las manos.



**PELIGRO PIEZAS EN MOVIMIENTO.** Presencia de piezas móviles que en algunas condiciones podrían resultar peligrosas para el operador o para el correcto funcionamiento del dispensador.













**PIEZAS PELIGROSAS A ALTA TEMPERATURA.** Presencia de piezas a alta temperatura que podrían causar quemaduras al operador.

#### 4.AVERTENCIAS GENERALES









---

Lea atentamente las advertencias contenidas en este manual.

-  Después de retirar el embalaje, garantizar la integridad del dispensador y en caso de incumplimiento contactar con la asistencia técnica de GPE o al distribuidor donde compró el dispensador
-  Instalación y mantenimiento del dispensador GPE debe ser realizado por personal cualificado
-  Toda responsabilidad queda excluida de GPE por daños causados a personas, animales o cosas, por errores de instalación, configuración, mantenimiento y uso inadecuado
-  Este manual es parte integrante del aparato y por lo tanto debe conservarse cuidadosamente y debe acompañar siempre al distribuidor incluso en caso de transferencia a otro propietario o transferencia a otra ubicación. En caso de daño o pérdida, contacte GPE
-  Evite utilizar el aparato en lugares sujetos a vibraciones o posibles impactos.
-  Evite utilizar el aparato en lugares con temperaturas superiores a 45°C o inferiores a -10°C
-  Proteja el aparato de la humedad excesiva.
-  Realizar con cuidado las maniobras de carga y descarga del distribuidor. Es posible levantar el aparato con carretillas elevadoras, teniendo cuidado de colocar las palas debajo.
-  El dispositivo se vende sin sistema de pago. Los fallos de funcionamiento o daños causados a personas o cosas causados por una instalación incorrecta del sistema de pago se atribuyen exclusivamente a la persona que realizó la instalación.
-  El dispensador no puede eliminarse como residuo común, sino que debe eliminarse de acuerdo con las disposiciones de la Directiva Europea 2002/96/CE (Residuos de Aparatos Eléctricos y Electrónicos - RAEE) y la legislación nacional resultante, para evitar posibles consecuencias negativas para el medio ambiente y la salud de las personas

#### 5.NORMAS DE SEGURIDAD

---

-  Cualquier operación de mantenimiento en partes de baja tensión está prohibida antes de haber desconectado el aparato de la red eléctrica.
-  Está prohibido desmontar el aparato.
-  Está prohibido realizar modificaciones en el aparato.
-  Está prohibido mantener el dispensador en contacto con materiales inflamables.
-  Si se derraman líquidos sobre el aparato, desconecte inmediatamente la fuente de alimentación.
-  No bloquee las aberturas de ventilación del aparato.
-  Está prohibido intentar reparar el aparato usted mismo. Contacta siempre con el servicio de asistencia GPE
-  Está prohibido volcar, arrastrar o golpear la máquina expendedora.
-  Está prohibido levantar la máquina expendedora con arneses o cuerdas.

## 6. PLACA DE IDENTIFICACIÓN

los distribuidores GPE son identificables a través de la matrícula que, según los modelos, se puede colocar en la parte trasera o en el interior pero siempre en posiciones visibles desde el exterior. La misma placa también se adjunta en este manual.

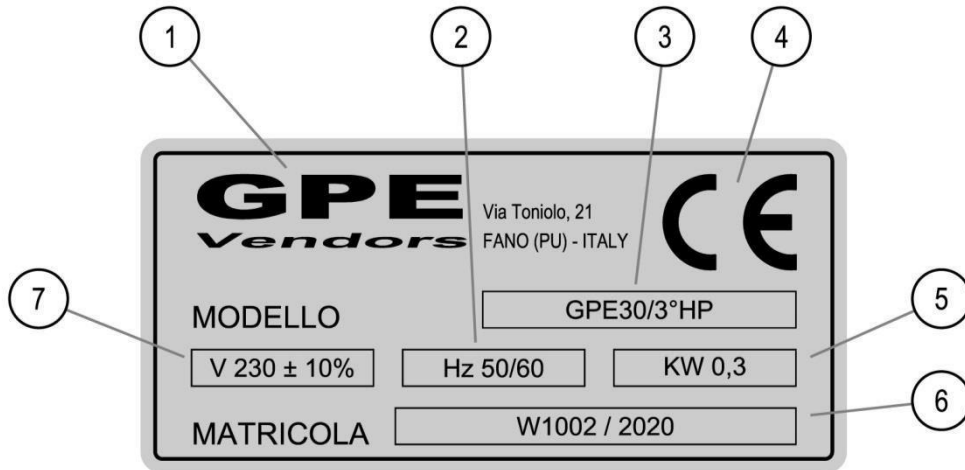

1. DATOS DEL FABRICANTE

2. FRECUENCIA DE TENSION DE RED

3. MODELO DISTRIBUIDOR

4. MARCA CE

5. POTENCIA ABSORBIDA TOTAL

6. NÚMERO DE SERIE

7. TENSION DE ALIMENTACIÓN



La manipulación, retirada o falta de la placa no permite una identificación segura del producto y dificulta cualquier operación de instalación y mantenimiento.

## 7. PANTALLA TÁCTIL

Los dispensadores están equipados con una pantalla de 10" con pantalla táctil capacitiva. Para interactuar con el dispositivo no necesitas herramientas especiales pero el simple uso de tus dedos es suficiente para navegar y operar entre los menús. Es bueno tener un poco de cuidado al usarlo, intentando moderar la presión con la que operas en la pantalla. No utilice objetos punzantes ni herramientas que puedan dañarlo e inutilizarlo. Los gestos permitidos y requeridos para la navegación y configuración son los siguientes:



**HACER CLIC**

Seleccionar, activar o abrir menú contextual



**DOS CLIC**

Activar una función/especificación



**SCROLL**

Deslice el dedo en la pantalla táctil hacia la derecha, izquierda, arriba o abajo para desplazarse por los valores y las pantallas.

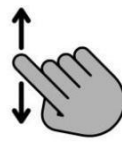

**MOVER**

Para mover y arrastrar iconos y objetos, presione y arrastre hasta la posición deseada

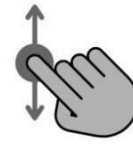

**ZOOM**

Desliza el pulgar e el índice en pantalla táctil agrandar una porción de la pantalla

## 8. ENCENDIDO DEL DISTRIBUIDOR

Al encender el dispensador se inician todas las funciones. En la fase inicial es necesario esperar aproximadamente 40 segundos para que se inicie la aplicación y todo el proceso de autodiagnóstico del dispositivo.



Durante el inicio del sistema, aparece una primera pantalla que muestra información extremadamente importante y es una buena idea verificar su coherencia con el dispositivo que está utilizando.



Todos los distribuidores vienen preestablecidos de fábrica. Algunos parámetros pueden ser modificados por el operador. Esta pantalla se muestra durante unos segundos y contiene las siguientes indicaciones:

### MODELO

Modelo y tipo de distribuidor preestablecidos por el fabricante. Puede ser modificado por el operador.

### IDENTIFICACIÓN

Identificador del distribuidor fijado por el fabricante.  
Modificable por el operador

### REFRIGERADOR

Indica si el dispositivo de refrigeración está presente en el dispensador. Este parámetro no va seguido de valores ni cadenas. Si no hay ningún sistema de refrigeración presente, la palabra "FRIGO" no aparece. Parámetro fijado por la fábrica y modificable por el operador

### SISTEMA DE PAGO

Indica el tipo de protocolo implementado para los sistemas de pago. Este parámetro puede ser modificado por el operador.

### VERSIÓN SW

Indica la versión del software instalada en el distribuidor. Este parámetro puede cambiar automáticamente si se realiza una actualización remota.

Al cabo de unos segundos se llega a la pantalla principal de la máquina expendedora que permanece hasta que interviene el usuario u operador.



1. TEMPERATURA INTERNA DEL DISTRIBUIDOR
2. HORA ACTUAL
3. CRÉDITO A DISPOSICIÓN DEL USUARIO
4. ÁREA DE CAMBIO DE IDIOMA

Para cambiar el idioma simplemente desplácese hacia la derecha o hacia la izquierda para ubicar la bandera correspondiente al idioma y luego presione sobre el deseado. El idioma actual está representado por la bandera correspondiente situada en el centro con un tamaño ligeramente mayor.

Tocando en la parte central del display se accede a la sección de ventas dedicada al usuario final.

## 9. ACCESO A LA CONFIGURACIÓN DEL OPERADOR

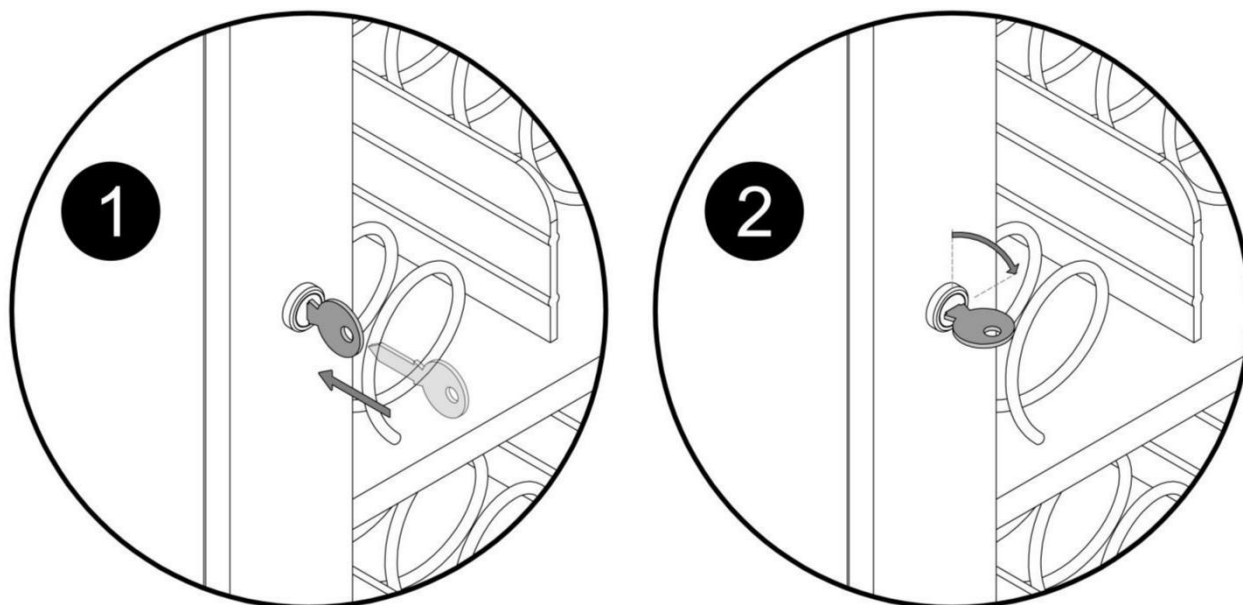

Usando la llave de apertura suministrada, abra la puerta para acceder al *botón de servicio*. Una vez que se abre la puerta, el *interruptor de seguridad de la puerta* Elimina voltaje del distribuidor. Para reactivar todo, tire del pasador del interruptor hacia afuera.

 Antes de pulsar el botón de servicio para acceder a la configuración, *espera unos 30 segundos* para permitir que el sistema operativo arranque.

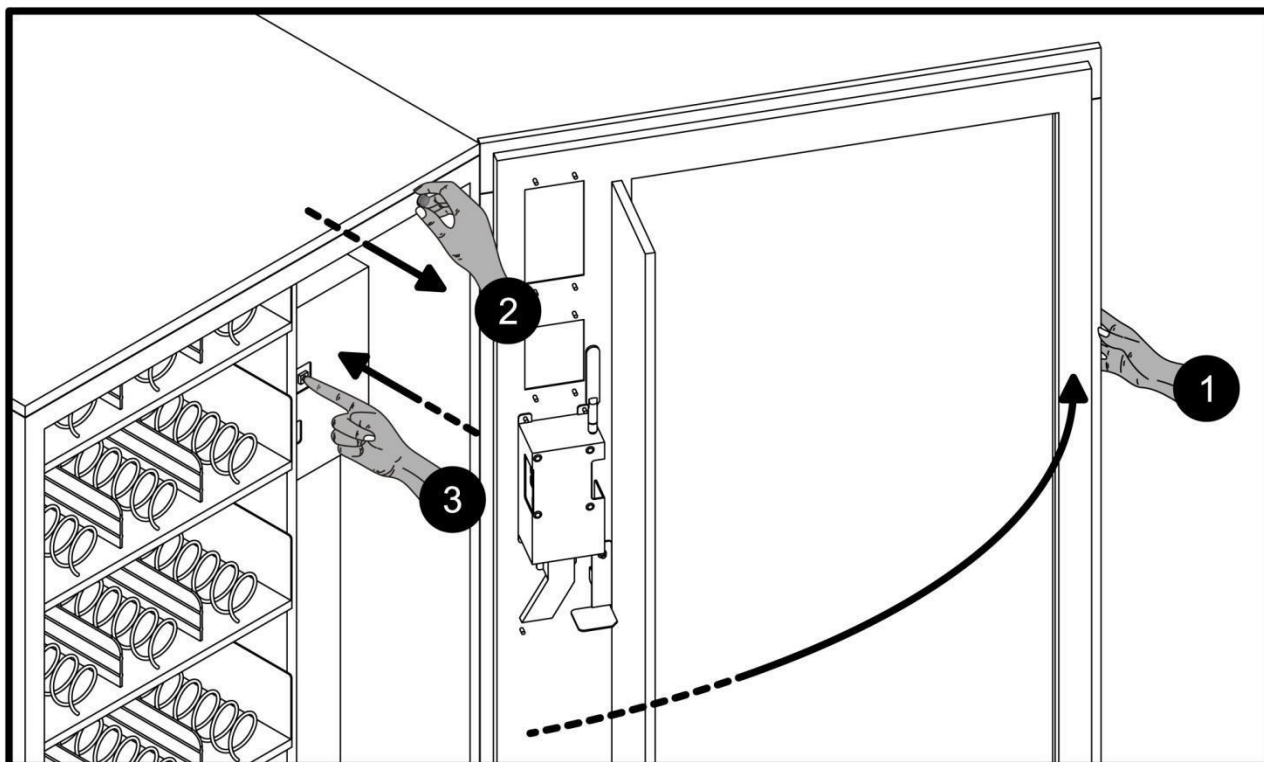

 Tenga cuidado de no cerrar la puerta para evitar que el dispensador se reinicie accidentalmente y salga automáticamente de la sección de configuración. En este caso es necesario repetir el procedimiento como se describe anteriormente.

Una vez que ingrese la configuración será posible ajustar y ver todos los parámetros de la máquina expendedora..



## 10.AUTENTICACIÓN POR CONTRASEÑA

Una vez que se presiona el botón de servicio, aparece la primera pantalla con un botón que contiene el texto "CONFIGURACIÓN AVANZADA". Pulsando el botón se continúa con la pantalla de introducción de la contraseña de autenticación.

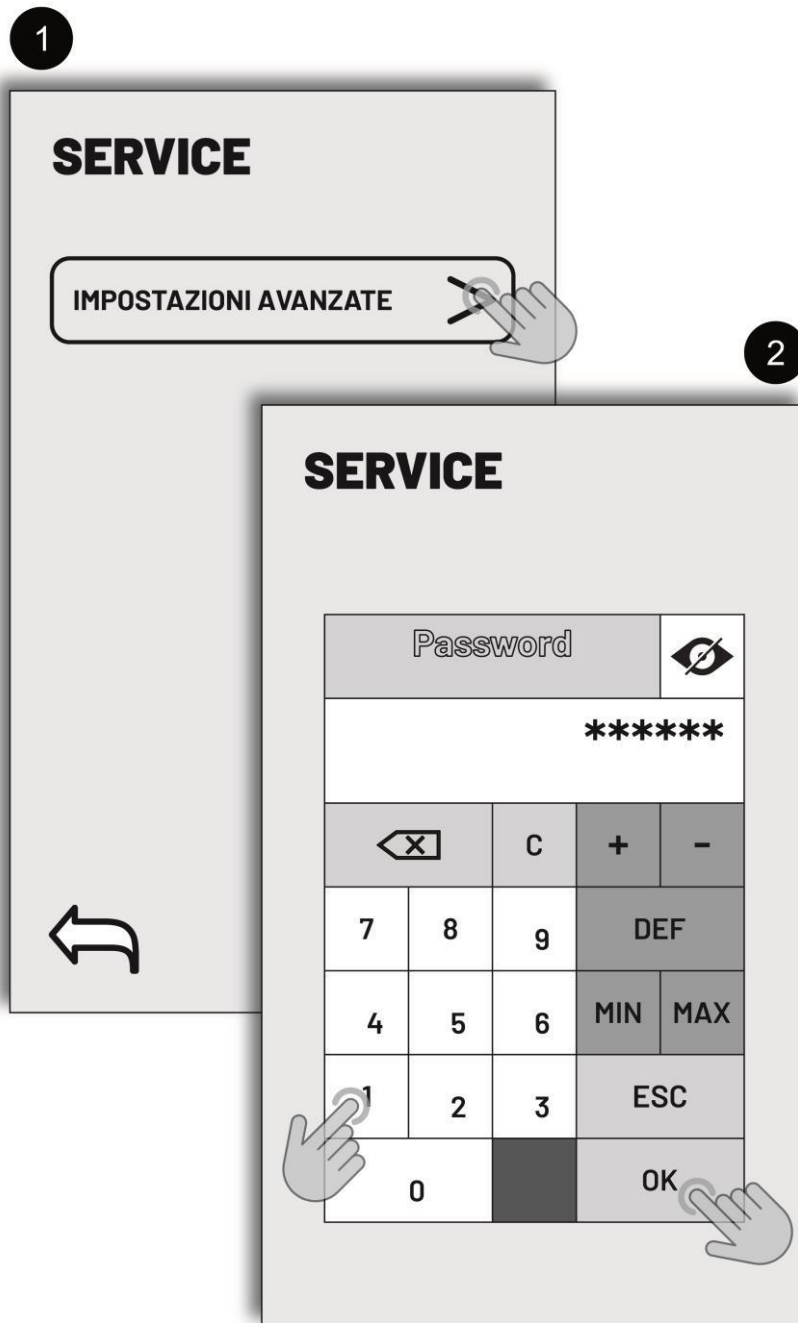

Desde la configuración de fábrica la contraseña de acceso es "1 2 3 4 5 6 ". Consulte el párrafo X.XX para establecer una nueva contraseña. Una vez que haya ingresado la combinación correcta de números, presione la tecla OK para continuar.

## 11.MENÙ SERVIZIO\ADMINISTRADOR

Una vez hayas pulsado el botón "OK" desde el apartado de autenticación pasarás a los elementos del menú principal dentro de los cuales podrás modificar y visualizar todos los parámetros de la máquina expendedora. Desliza el dedo hacia la izquierda y hacia la derecha en la pantalla para ver todos los elementos. Pulsando sobre los elementos del menú principal aparecen los submenús.

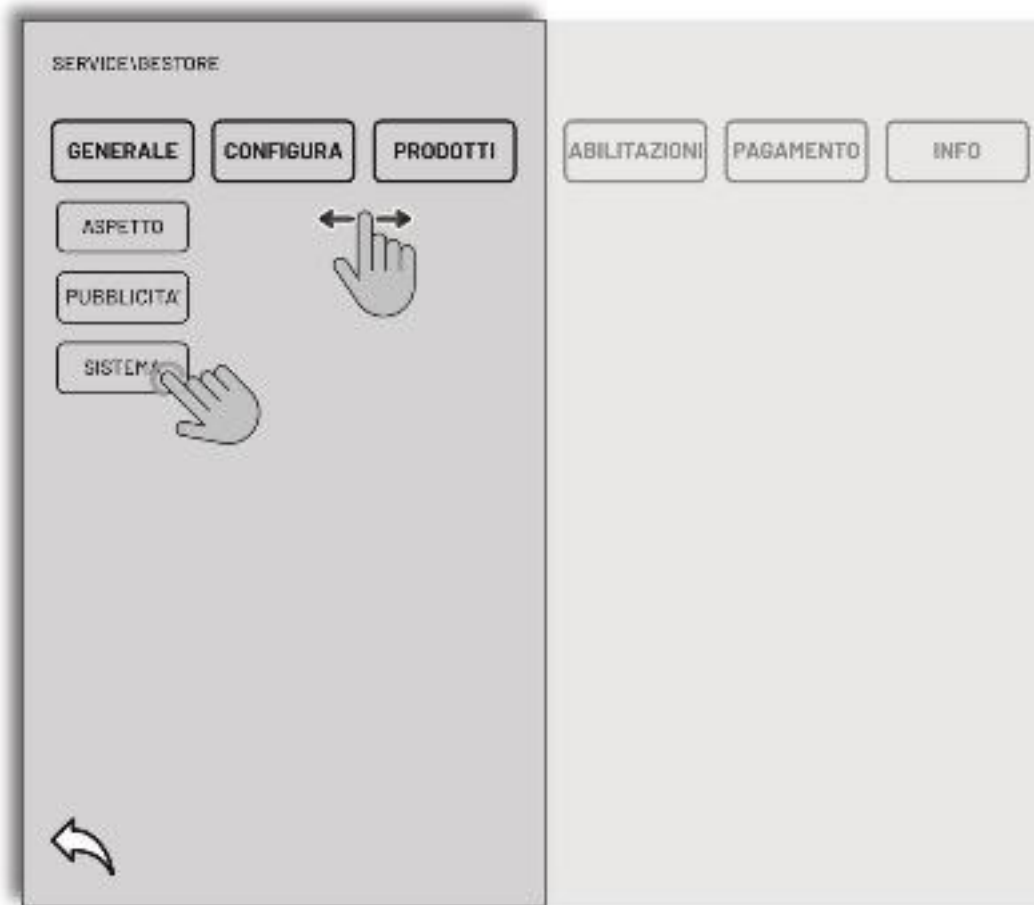

A continuación se muestra una descripción general ampliada de los elementos del menú principal:

GENERALE	CONFIGURA	PRODOTTI	ABILITAZIONI	PAGAMENTO	INFO
CARRELLO	DISTRIBUTORE	LISTA	FRIGO	BASE	VENDITE
ASPETTO	FRIGO	IMMAGINI	ASCENSORE	EXECUTIVE	INCASSI
PUBBLICITA'	PREZZI		FOTOCELLULE	MDB	ERRORI
SISTEMA	PRODOTTI		ANTIMINORE		TEST
	ASCENSORE				
	FOTOCELLULE				
	ANTIMINORE				

## 12.ÁREA DE SERVICIO\GERENTE\GENERAL

Al mostrar todos los elementos de esta sección de forma ampliada es más fácil entender en qué parámetros se puede intervenir:

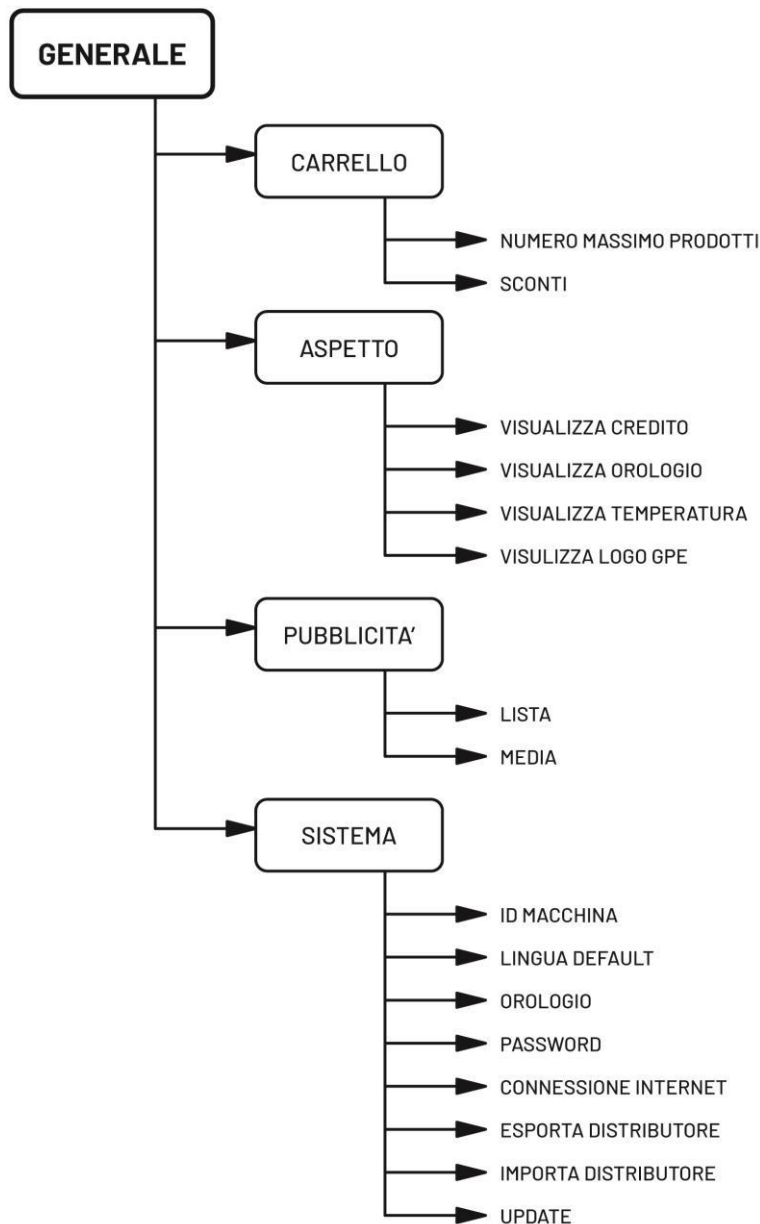

**CARRO.** El carrito es una forma de comprar varios productos en una sola entrega. Por tanto es posible definir:

- **NÚMERO MÁXIMO DE PRODUCTOS** que corresponde al número de productos que se pueden seleccionar en una venta
- **DESCUENTOS** define el porcentaje de descuento para los productos en el carrito

**ASPECTO.** Define qué cantidades y parámetros mostrar en las páginas dedicadas al usuario final (ver par. X.XX)

**PUBLICIDAD'.** Desde esta área es posible decidir si y qué contribuciones multimedia mostrar en la fase de ventas.

- **LISTA** muestra todas las contribuciones multimedia cargadas y permite seleccionarlas definiendo su orden y horarios.

- MEDIA desde aquí puedes subir archivos a través de un PEN DRIVE USB

**SISTEMA.** Este es probablemente el ítem más importante del apartado "GENERAL" porque además de algunos ítems básicos, se definen los parámetros para la conectividad del distribuidor y la posibilidad de realizar actualizaciones de software online o mediante PEN DRIVE USB. Además, existe una sesión para la importación y exportación completa de los parámetros de la máquina para una configuración más rápida y segura.

### 13.ÁREA DE SERVICIO\ADMINISTRADOR\CONFIGURAR



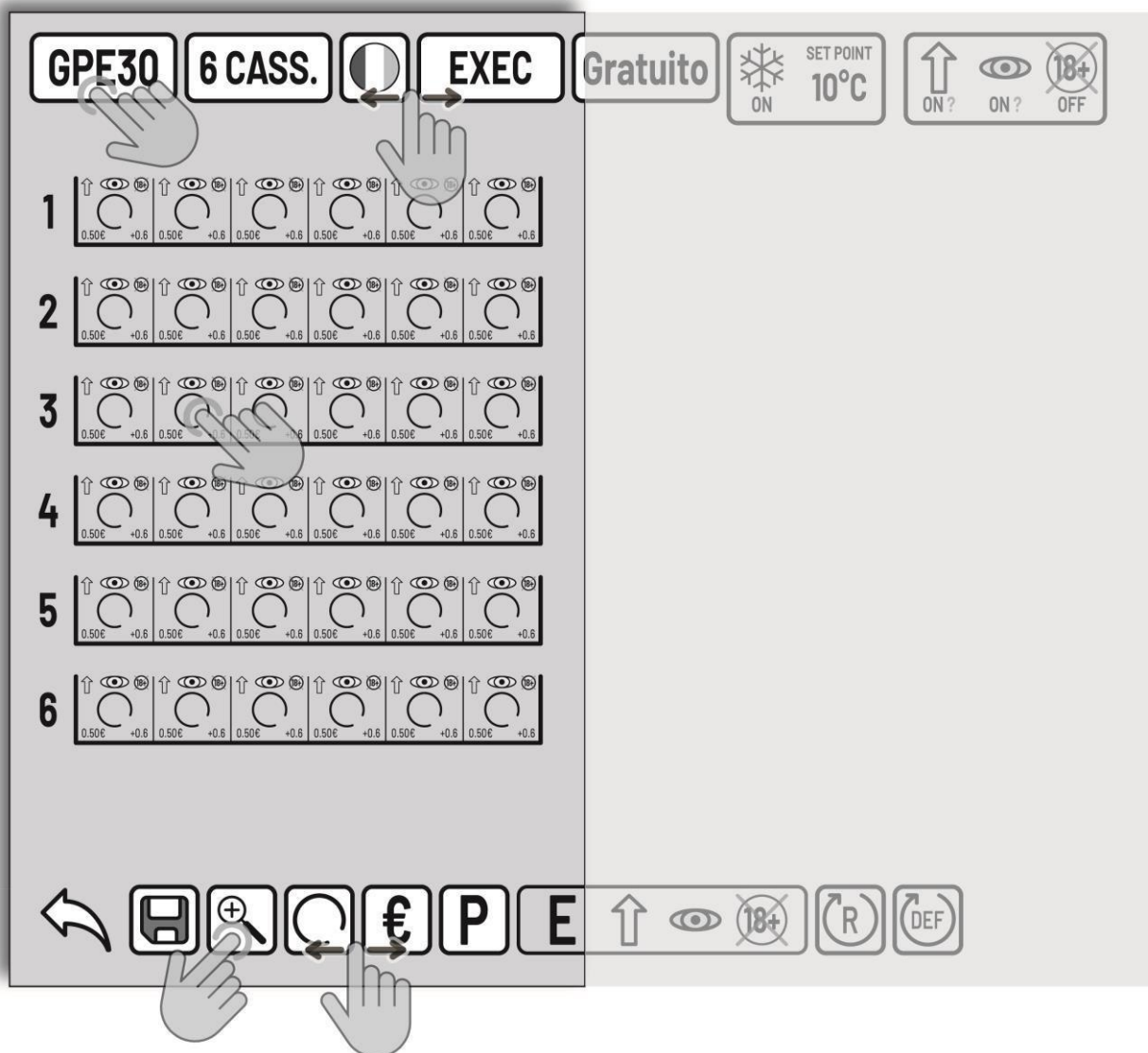

Como se muestra en el par. X.XX, el primer elemento del apartado "CONFIGURAR" se refiere a la configuración genérica del distribuidor. Incluyendo esta parte, las restantes también serán más fáciles de entender. La que se muestra a continuación es la pantalla que aparece al presionar el ítem "DISTRIBUIDOR":







Al explicar el significado de los iconos que aparecen en esta página, será fácil comprender cuántas y qué configuraciones se pueden realizar en esta sección. Los que se describen a continuación son los iconos que se muestran tanto en la parte superior como en la inferior de la pantalla. Estos iconos tienen una función de configuración general y no se utilizan para la espiral individual.

<b>GPE30</b>
GPE25
GPE30
GPE30 CONFORT
GPE50
GPE50 CONFORT
GPE50 XL
FROZEN
FROZEN MAXI

<b>6 CASS.</b>
1
2
3
4
5
6
7
8

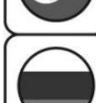
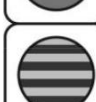
<b>EXEC</b>
NONE
EXEC
PRICE H.
MDB

**MODELO  
DISTRIBUIDOR**

Este icono indica el modelo de dispensador seleccionado. Las opciones posibles por el momento son las enumeradas. Si seleccionas un modelo distinto se requiere confirmación **cambiar porque en** en función de esto, hay muchos parámetros. **cambiados automáticamente**

**NÚMERO DE  
BANDEJAS**

Desde aquí puedes elegir el número de cajones de los que dispone el distribuidor que está configurando. El número máximo es 8 cajones. El número debe ser congruente con el real para evitar averías

**SELECCIÓN  
DEL IDIOMA**

Para seleccionar un idioma diferente **presione el icono** con la bandera y presione entre las **opciones que correspondiente a idioma deseado**

**SISTEMA  
PAGO**

Ampliar las opciones presionando en la casilla **para habilitar un sistema de pago diferente al establecido. Cuando tomas la decisión se redirige automáticamente a la sección de sistemas de pago relevantes**



### HABILITACIÓN DE VENTAS GRATIS

Al presionar sobre este ícono podrás habilitar o deshabilitar las ventas gratuitas.

**ACTIVADO** ícono blanco encendido

**DESACTIVADO** ícono de color gris oscuro



### GUARDAR CONFIGURACIÓN

Al pulsar sobre el ícono se guarda la configuración en el soporte USB PEN DRIVE. Si no hay soporte, aparece el texto.

"Sin memoria USB insertada"



**ZOOM** Sirve para ampliar la parte central del display. para volver presione nuevamente sobre el mismo ícono de lente con el signo "-"

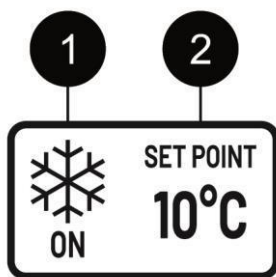

### AJUSTE y VISTA DEL ENFRIADOR

El cuadro a continuación indica si el sistema de refrigeración está habilitado o deshabilitado. Las opciones que aparecen al pulsar el ícono "1" son tres:

**OFF** El frigorífico está desactivado, aparece una "X" amarilla en el ícono y debajo aparece la palabra "OFF".

**ON** El frigorífico está habilitado, la cruz amarilla del ícono desaparece y debajo aparece la palabra "ON"

**ENCENDIDO Y VER** El frigorífico se habilita y debajo del ícono aparece la temperatura real detectada por los sensores

En el ícono "2" se indica el valor objetivo que se debe alcanzar en el interior de la máquina expendedora. Si pulsas arriba serás redirigido a la sección

/CONFIGURAR/DISPENSADOR/NEVERA



**ESPIRAL DE RESTAURACIÓN** restaura los valores establecidos cuando ingresó en la configuración

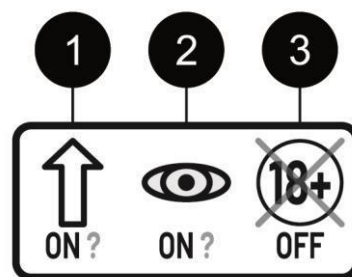

### ELEVADOR, SENSOR CAÍDA Y ANTIMENOR

1. **ASCENSOR** presione para habilitar el ascensor. Si está en condición "OFF" se habilita y aparece el cuadro para configurar las cuotas en el centro de la pantalla. Sin embargo, si se encuentra en la condición "ON" y presiona el ícono, aparecerá la inscripción "OFF" y una "X" amarilla en el propio ícono. La presencia del "?" indica que en la fase de autodiagnóstico el ascensor no fue detectado

2. **SENSOR ÓPTICO** se habilita y deshabilita presionando el ícono. La escritura "ON" debajo del ícono indica la habilitación general del sensor mientras que la inscripción "OFF" con la "X" amarilla encima del ícono indica la deshabilitación. Si aparece el "?" significa que la óptica no fue detectada durante la fase autodiagnóstico.

3. **ANTIMENOR** se habilita y deshabilita presionando el ícono. La escritura "ON" debajo del ícono indica la habilitación general del dispositivo de control de edad, mientras que la escritura "OFF" con la "X" amarilla encima del ícono indica la deshabilitar.



**ESPIRAL POR DEFECTO** Restaura los valores predeterminados para la espiral seleccionada. Estos valores son los que marca la fábrica.

## 14.AJUSTES EN LAS ESPIRALES INDIVIDUALES

Las operaciones descritas hasta ahora se refieren a los parámetros generales de la máquina. Sin embargo, hay configuraciones que se pueden operar para cada espiral. Los iconos visibles en el display que analizaremos son los siguientes:



Estos iconos están ubicados en la parte inferior de la pantalla en la sección .../CONFIGURAR/DISTRIBUTOR como se ilustra en la fig. X.XX. y generalmente están atenuados hasta que seleccionas una espiral.

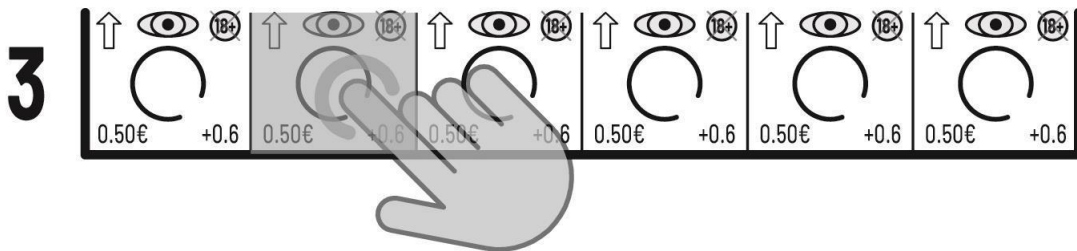

Los cajones con sus espirales se ubican en la parte central del display y para seleccionar el que deseas editar basta con presionar una vez con el dedo. Notarás que la posición elegida se resaltará con un color azul. A partir de ese momento es posible realizar las configuraciones deseadas. Analicemos las posibles configuraciones describiendo en detalle los iconos involucrados con las opciones relevantes cuando estén presentes.

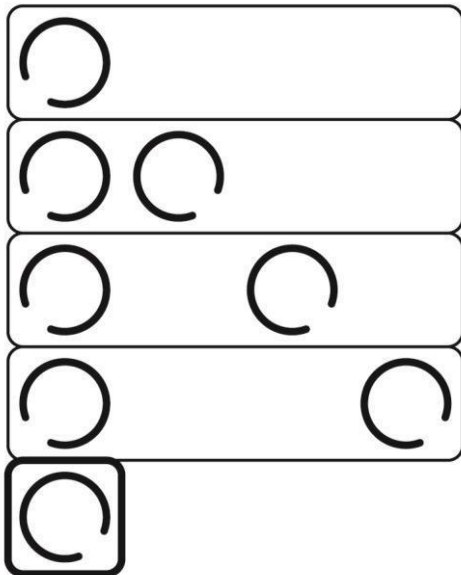

### TIPO DE ESPIRAL

Al pulsar este icono aparecen las posibles opciones de las espirales que componen el cajón. Seleccionando el tipo de espiral la conformación de las calles se adapta a la elección. Dependiendo del tipo de distribuidor es posible tener más opciones.



### PRECIO DEL PRODUCTO

Para fijar el precio de venta de un artículo, pulse sobre este icono para que aparezca en el centro del display el teclado numérico con el que fijar el precio deseado.



### PRODUCTO

Asociar la espiral a un producto presente en la lista de productos presentes en la base de datos interna del distribuidor. Todos los parámetros se pasan automáticamente.

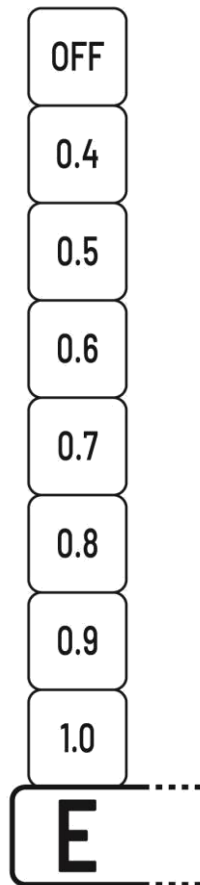

### EXTRA-ROTACIÓN

Define el tiempo del ciclo extra de rotación de la espiral. Desde 1 seg. a 0,4 seg. con pasos de 0,1seg. Para eliminar el ciclo de rotación adicional seleccione "OFF"



### ASCENSOR

El elevador se puede habilitar o deshabilitar para cada producto individual. Al presionar el icono, el símbolo de flecha en el producto aparece y desaparece.



### CÉLULA FOTOELÉCTRICA

Para activar o desactivar la función de fotocélula de caída del producto deseado, basta con pulsar sobre el símbolo con forma de ojo.



### ANTIMENOR

Al igual que con las otras opciones, también se puede configurar el control de edad para cada espiral individual. Correspondiente a la espiral, aparece o desaparece el mismo símbolo con "18"

## 15.PRODUCTOS

---

Dentro de este elemento del menú es posible crear una base de datos de productos definidos a la que es posible asociar algunas imágenes publicitarias e informativas, así como información como el precio, el porcentaje de descuento y otra información muy fácil de insertar.

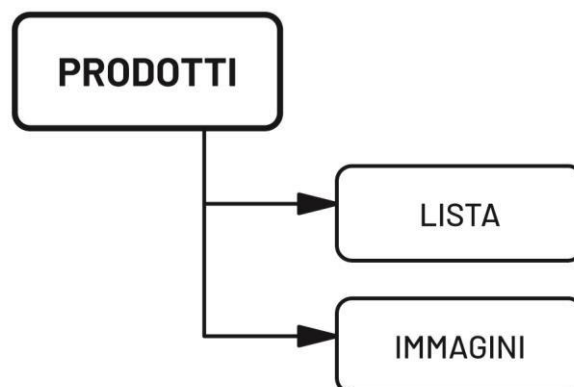

**LISTA.** Área para insertar y definir productos con información e imágenes relacionadas;

**IMÁGENES.** Desde esta sección es posible crear la base de datos de imágenes que luego se asociarán a los productos en el área LISTA



## 16. ACTIVACIONES

---

En la sección de habilitación es posible habilitar o deshabilitar algunas funciones de la máquina expendedora. Al mover el dedo sobre la pantalla, se enciende o apaga el interruptor correspondiente a la función en cuestión. Si los dispositivos a habilitar no son detectados en la fase de autodiagnóstico inicial, aparecerá un mensaje encima del botón de función "NO DETECTADO". Esto implica que ni siquiera se puede habilitar.

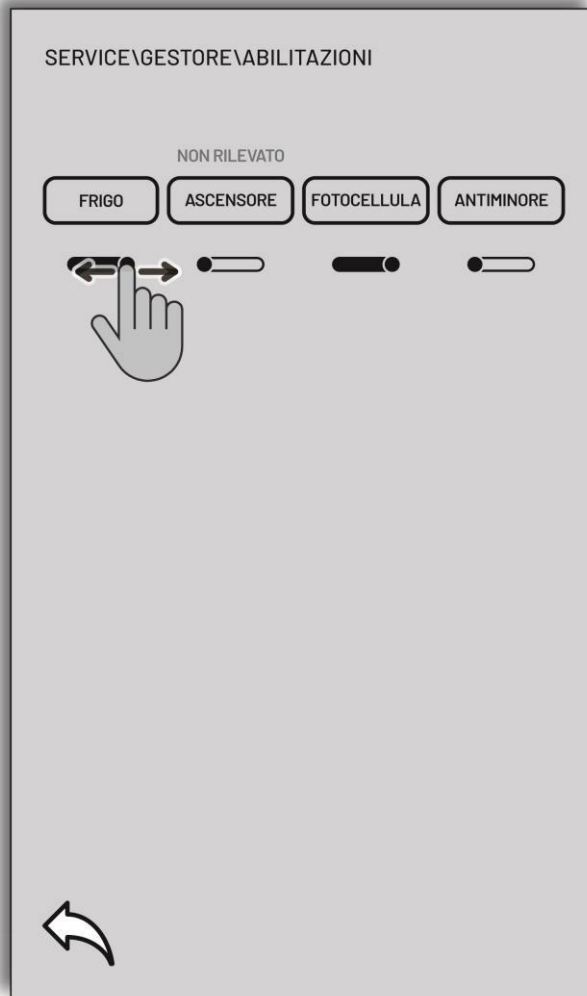

## 17.PAGO

---

Además de algunas configuraciones generales del sistema de pago, es posible configurar el protocolo de comunicación entre el dispositivo de pago que se implementará y la máquina expendedora. Los dos protocolos ESTÁNDAR proporcionados por los distribuidores GPE son EXECUTIVE y MDB. Para cada uno de ellos es posible definir todos los parámetros relevantes entre los necesarios para el distribuidor.

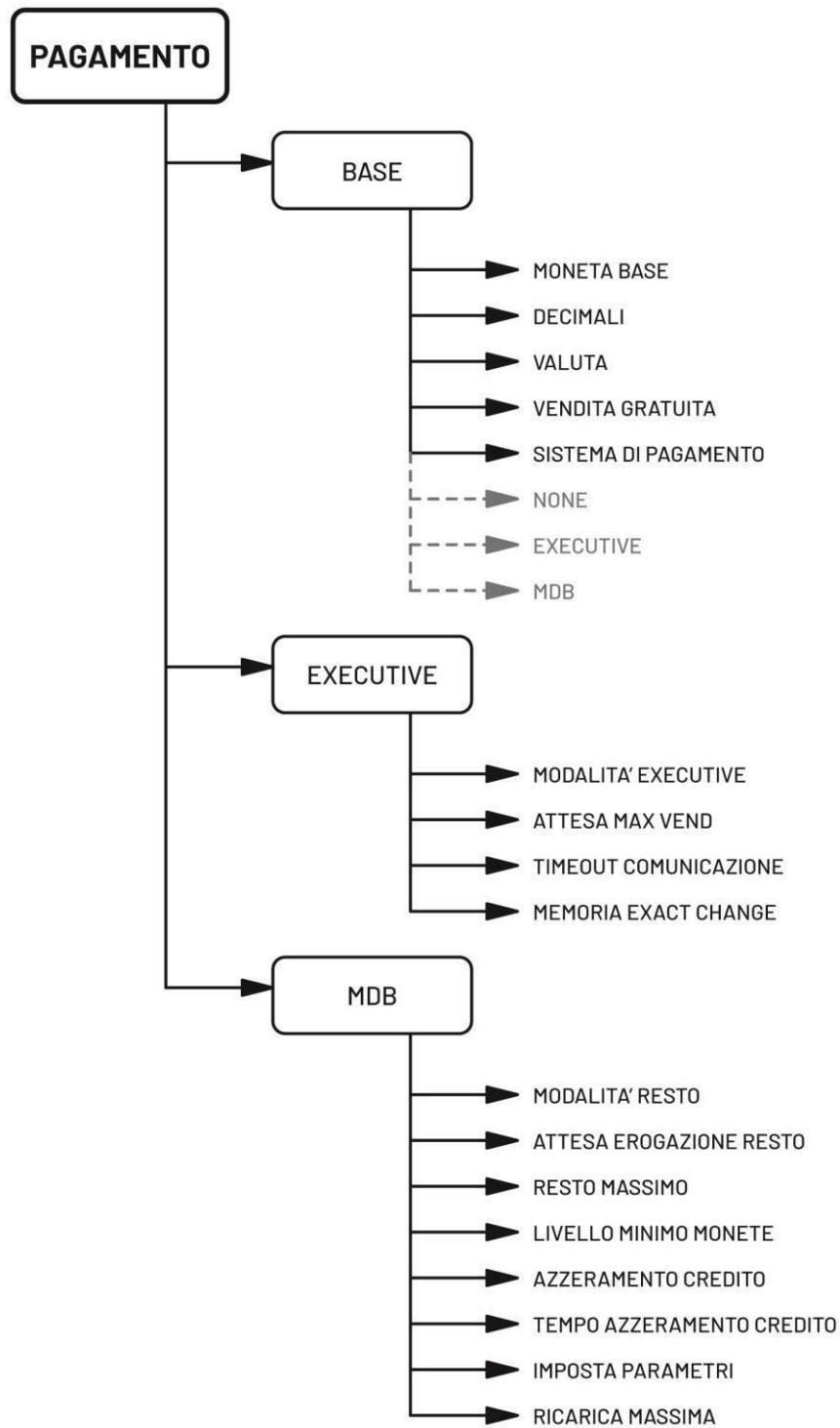

## 18. INFORMACIÓN

---

El área INFO está íntegramente orientada a proporcionar toda la información relativa al estado y uso de la máquina expendedora tanto desde el punto de vista funcional como de gestión.

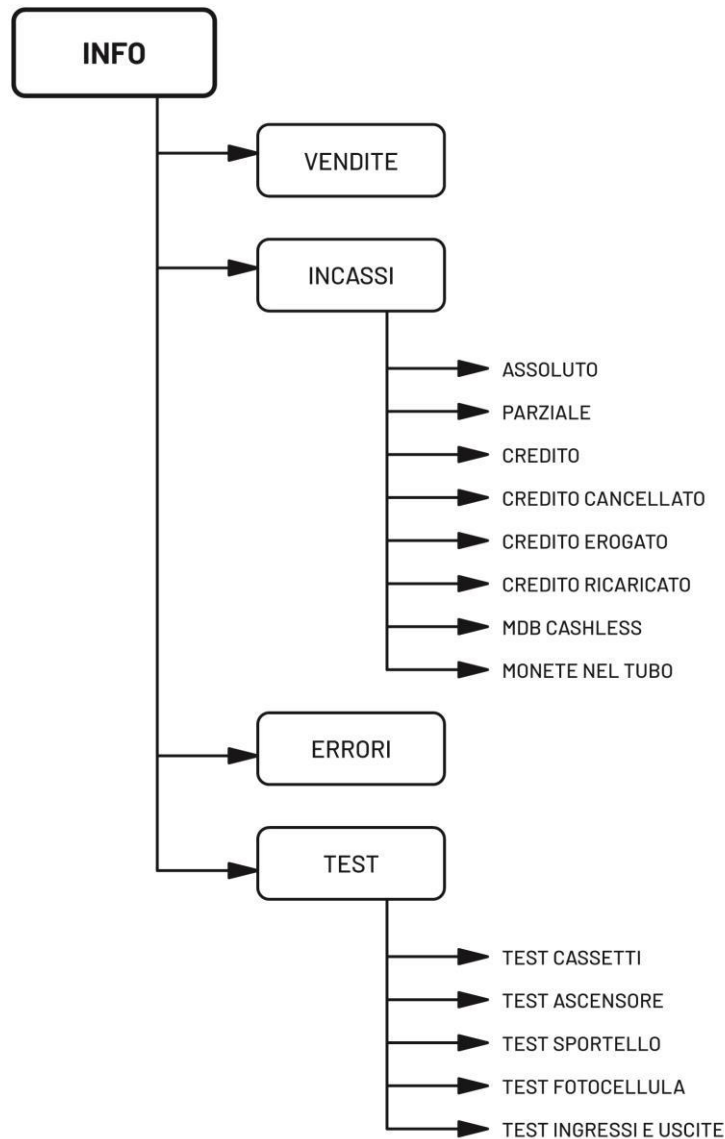

**VENTAS.** Se muestran las ventas absolutas y parciales de cada espiral.

**RECAUDACIÓN.** Hay información relacionada con cobros y todo lo referente a movimientos de crédito relacionados con el distribuidor.

**ERRORES.** Se enumeran todas las anomalías que se detectan en el funcionamiento diario de la máquina expendedora y en cada entrada se muestra el número de veces que se ha producido la anomalía.

**PRUEBA.** Para un control exhaustivo del correcto funcionamiento de la máquina expendedora, existe una sección dedicada a probar todas las funciones presentes. Esta área es muy funcional, práctica e intuitiva y permite al operador probar manualmente cada parte o señal del dispositivo.

**DECLARACIÓN DE CONFORMIDAD**



EIFABRICANTE:

**GPE**

**GPE srl.**

Via Toniolo, 19-21  
61032 FANO - PU  
ITALIA

**declara bajo su propia responsabilidad que las máquinas:**

TIPO:

**MÁQUINAS EXPENDEDORAS**

MODELOS:

**GPE 25, GPE 30, GPE 50, GPE XL, GPE  
CONGELADO MAESTRO, GPE CONGELADO MAXI**

**cumplir con las siguientes directivas:**

**2006/42/CEDIRECTIVA DE MAQUINARIA;  
2014/30/CECOMPATIBILIDAD ELECTROMAGNÉTICA;  
2014/35/CEDIRECTIVA DE BAJA TENSIÓN;**

**con referencia a las siguientes normas armonizadas:**

**EN 12100-1;  
EN 12100 – 2;  
EN 60204-1**

Fano, 24 de enero de 2024

**GPE srl.**  
(Representante legal)  
*Alessio Peroni*